

ФАЛЬШ-ПАНЕЛЬ Prestige

Монтаж, открывание (Вид сверху)

Масштаб 1:2

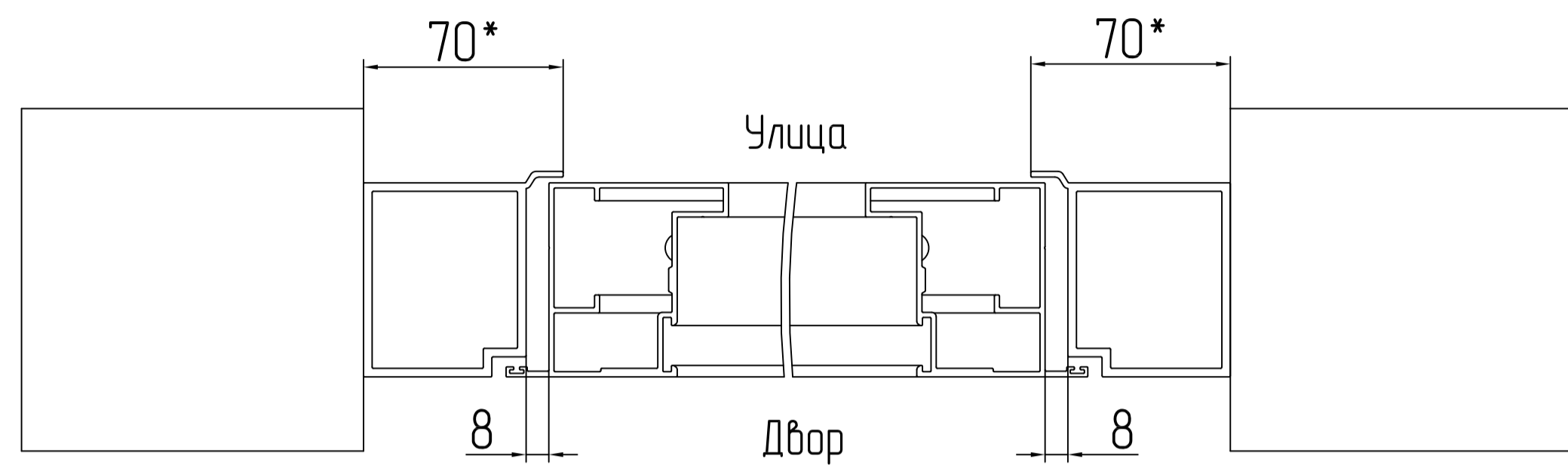

Встроенный, профиль стойки FLGU.400.0110
(для калитки с открыванием внутрь)

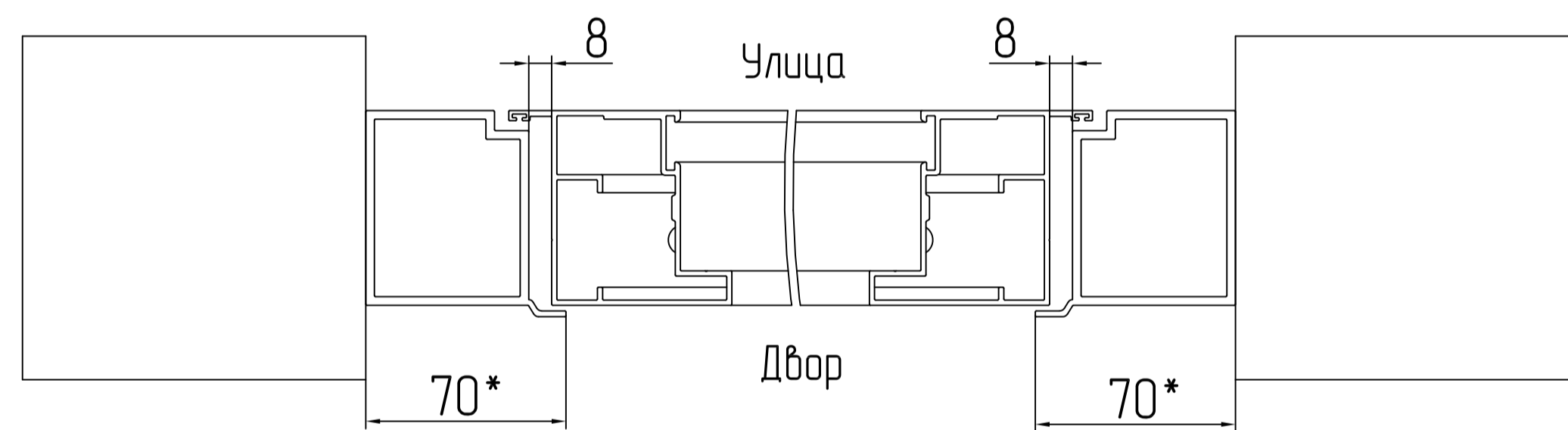

Встроенный, профиль стойки FLGU.400.0108
(для калитки с открыванием наружу)

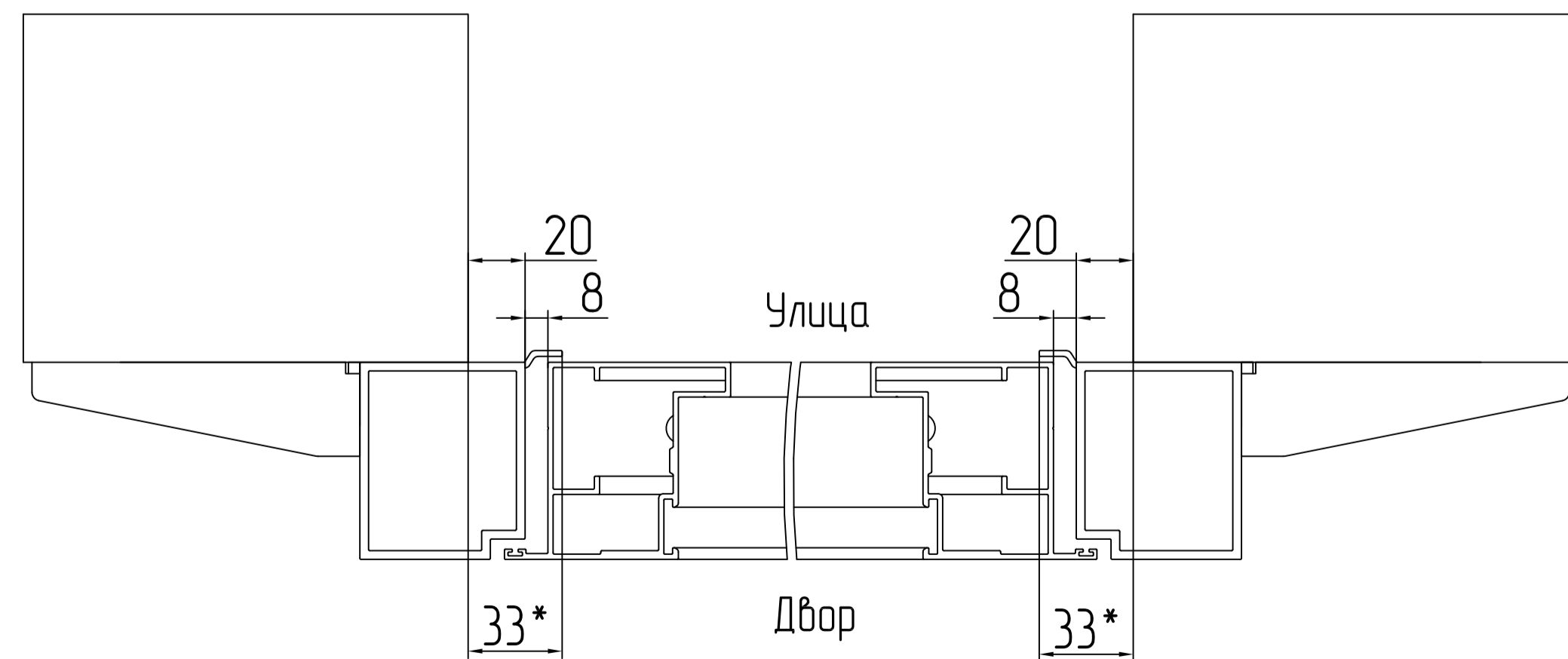

Накладной, профиль стойки FLGU.400.0110
(для калитки с открыванием внутрь)

Масштаб 1:25



Схема расчета Hпр под ФП и Hимп

Масштаб 1:2

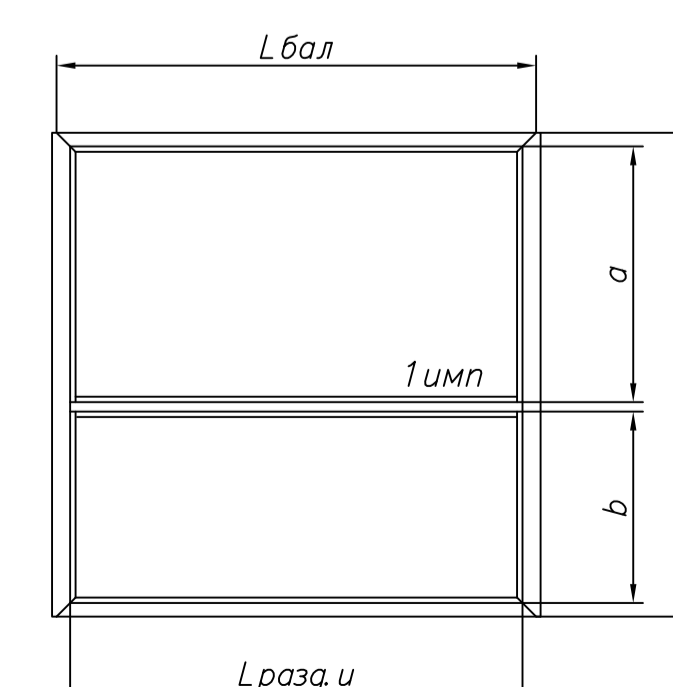
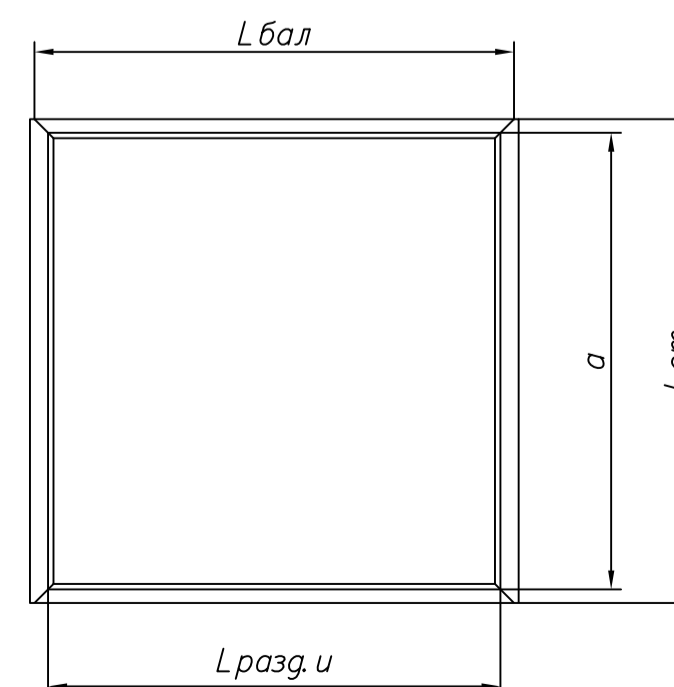
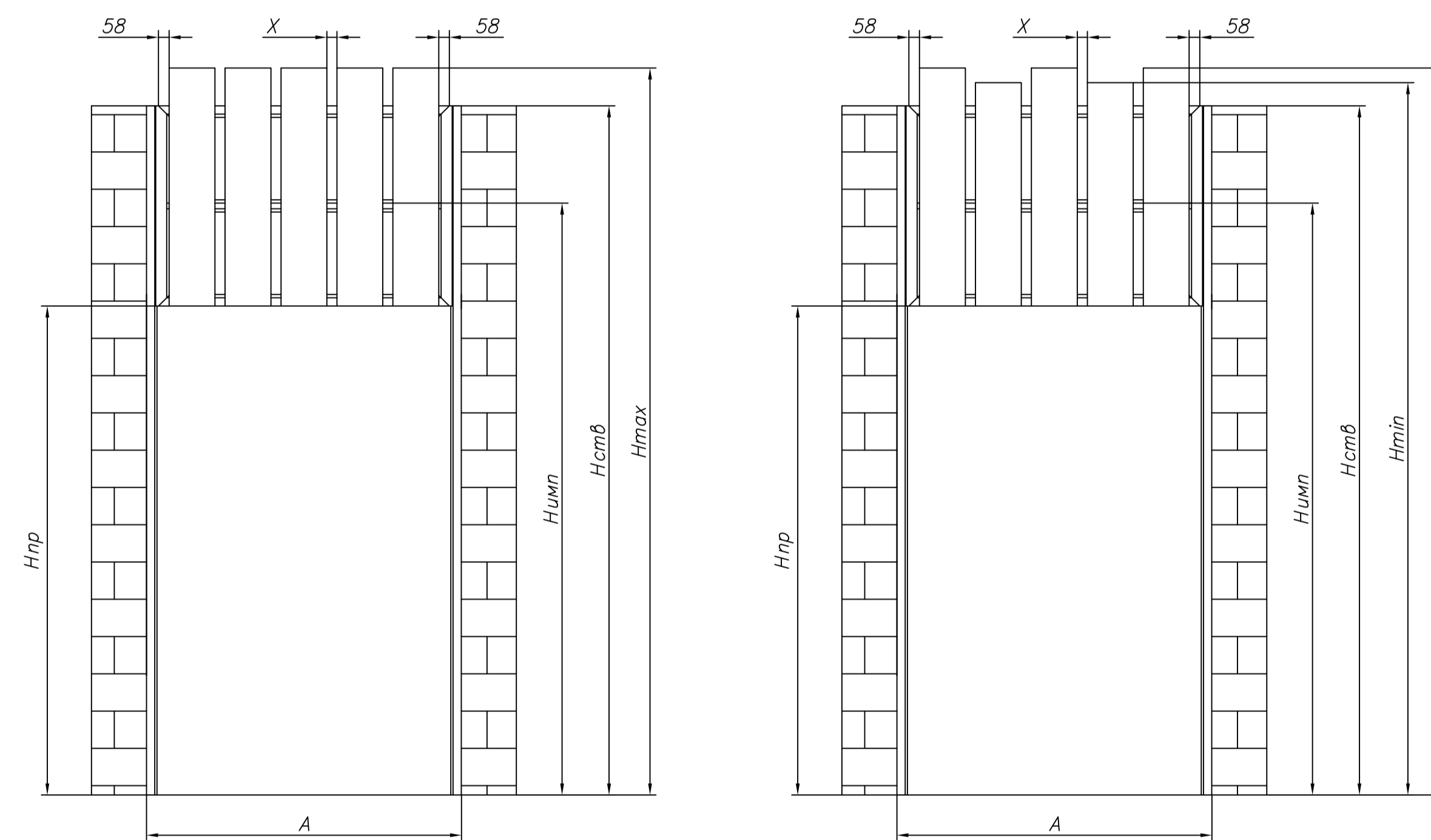
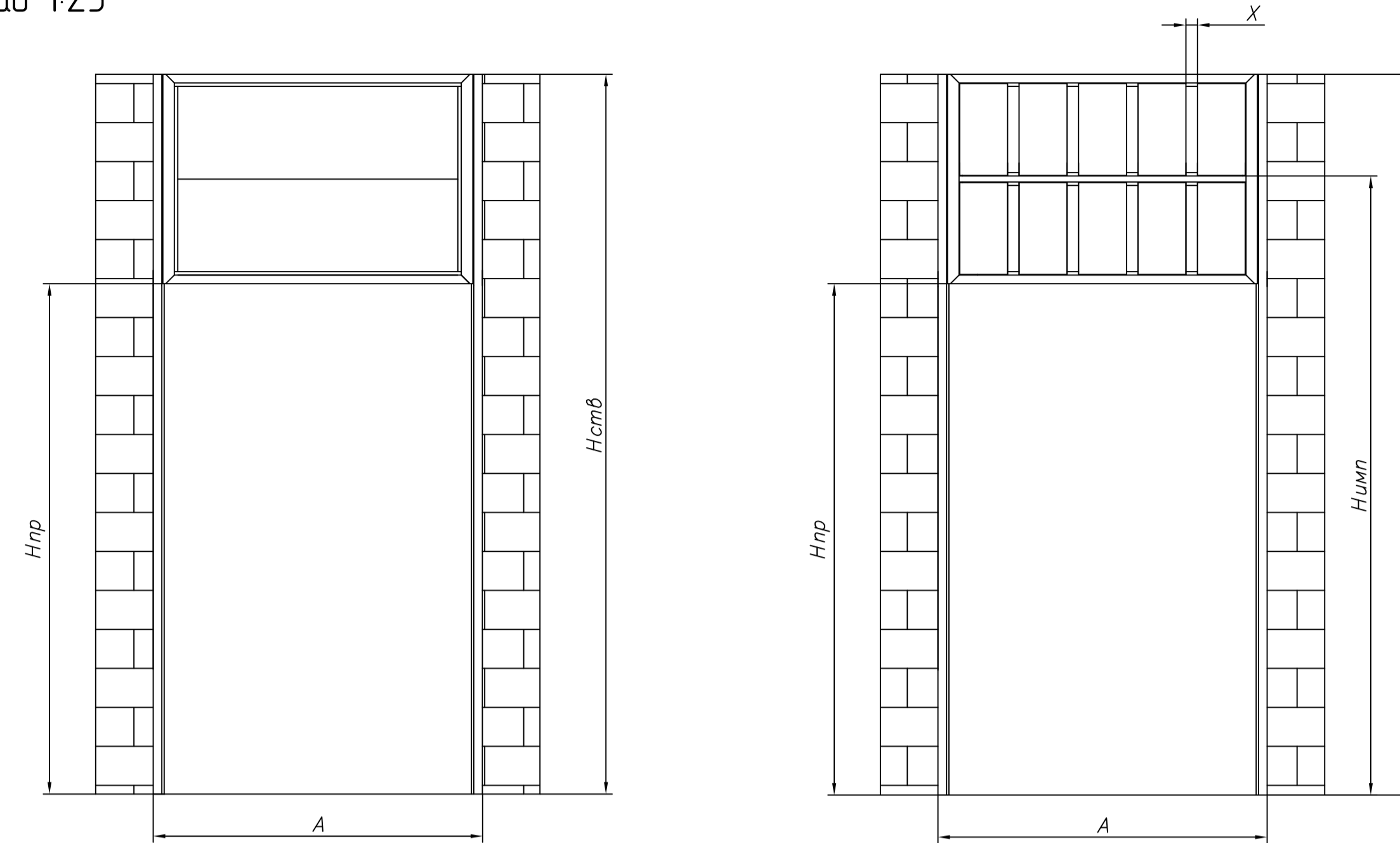
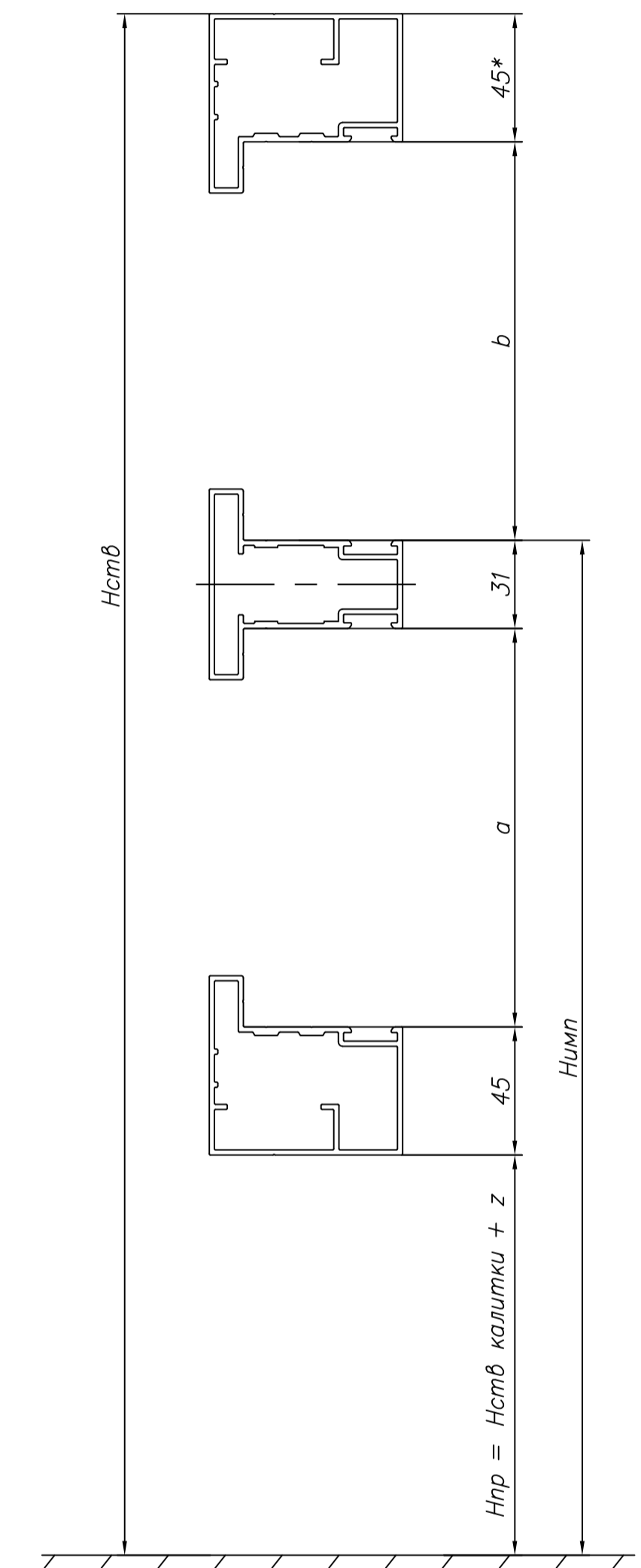

$H_{пр} = H_{стб} \text{ калитки} + z$, где
 $z = (5..10\text{мм})$ – рабочий зазор между калиткой и фальш-панелью